

技工室

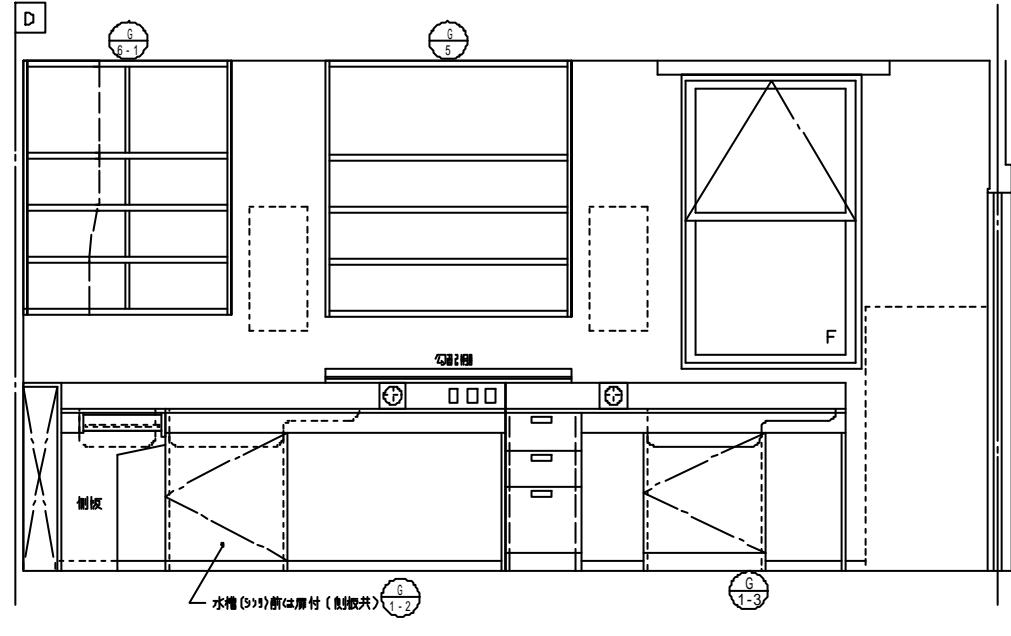

作業台バック台の開孔部-図示以外は設備図と合わせる事

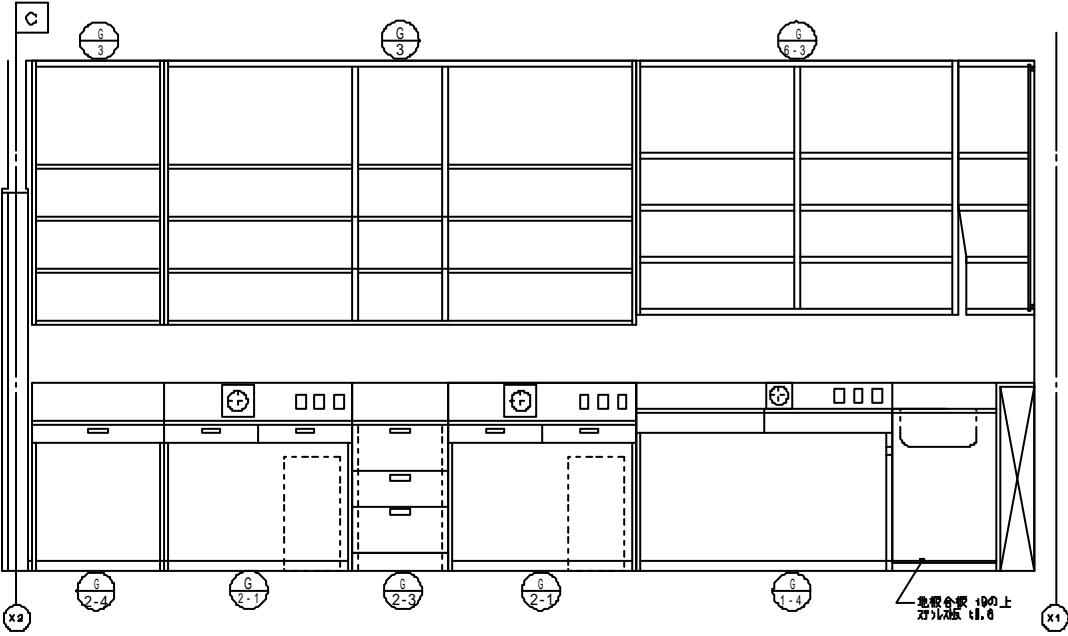

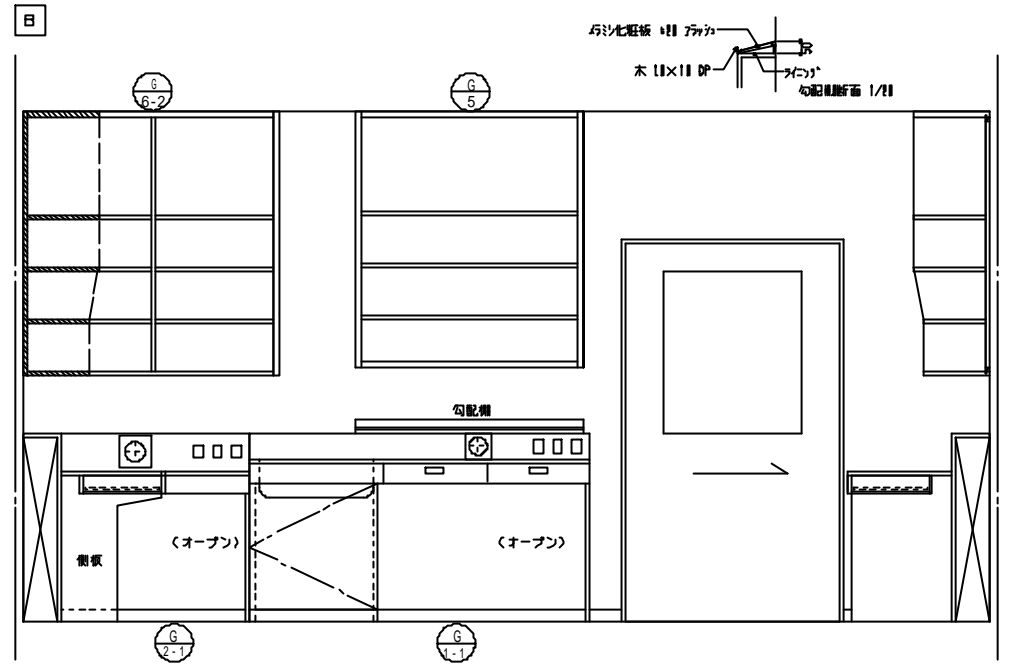
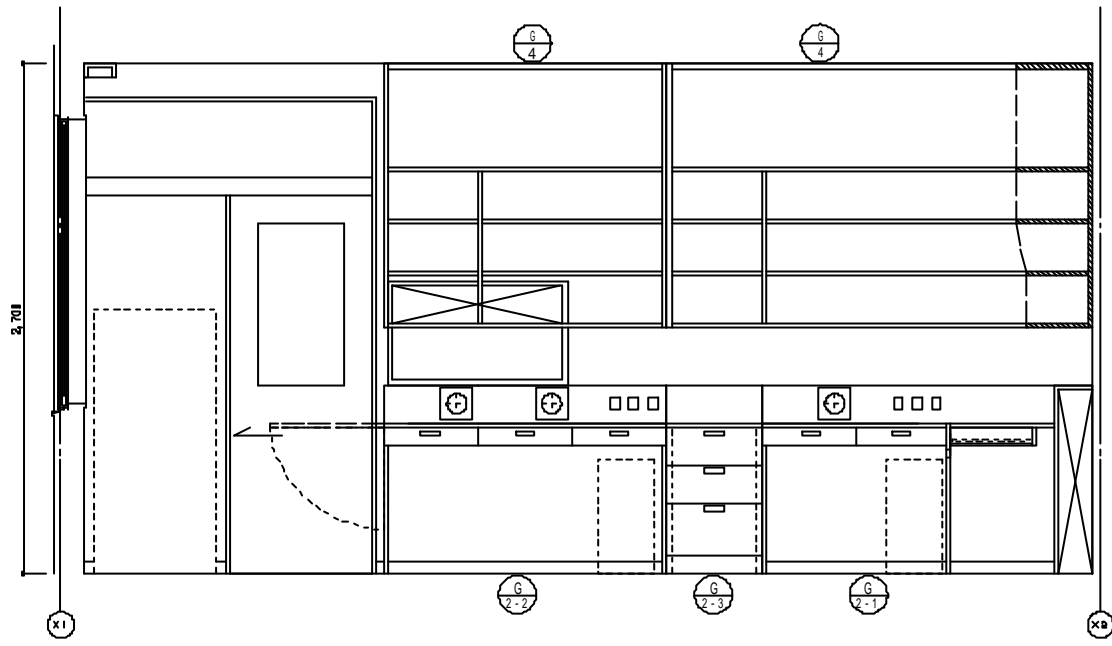
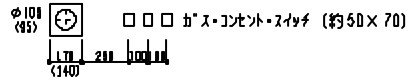
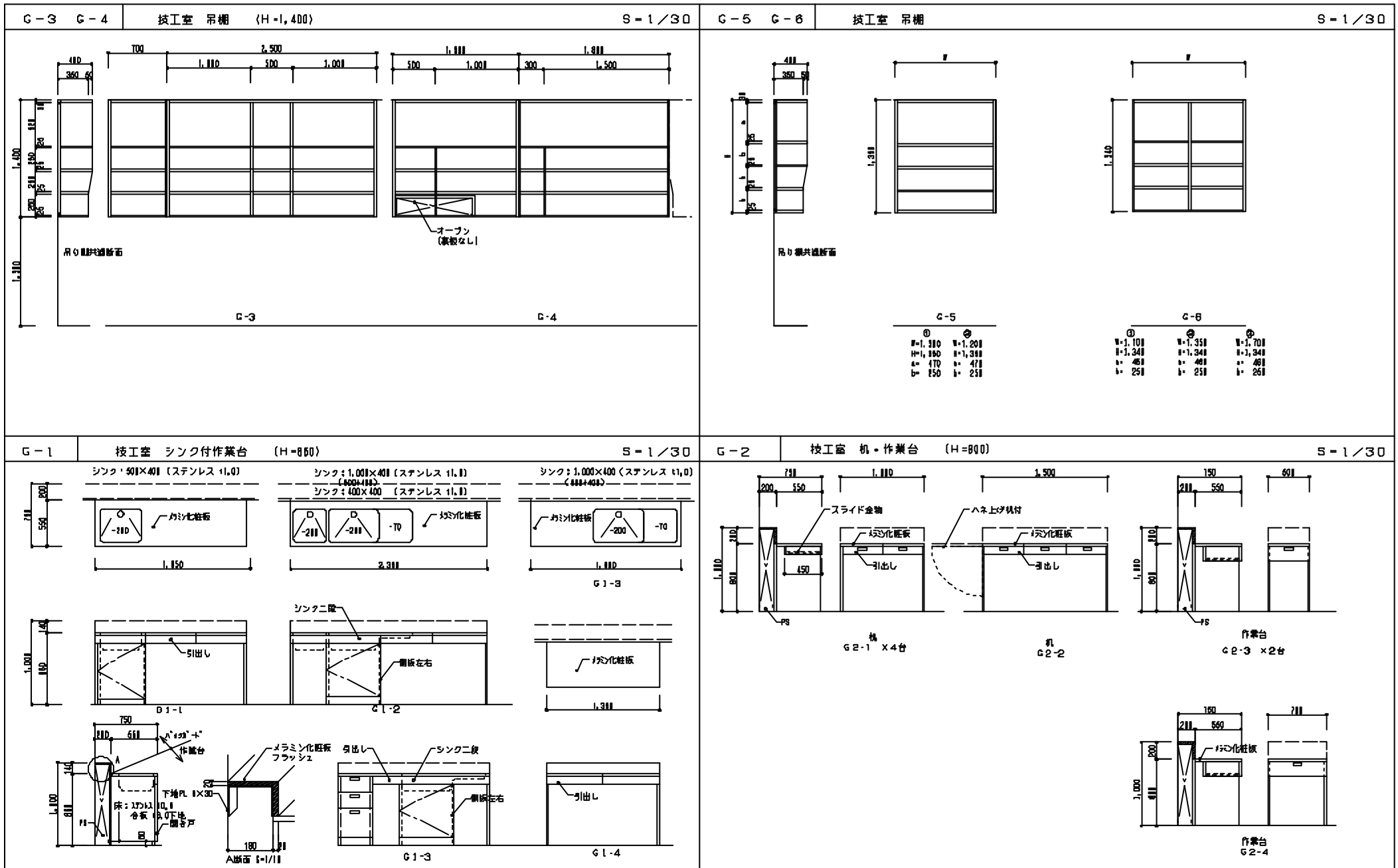

※記以外の仕様はKJ製品を参照する。(サンウェーブ木製キャビネットG5F、GKF(閉扉扉)程度)

G-1、2の見え部分にはメラミン化粧板とする。(天板・側板・裏板・引出し)、他はポリエステル合板。

G-3、4、5、6の見え部分にはポリエステル合板とする。

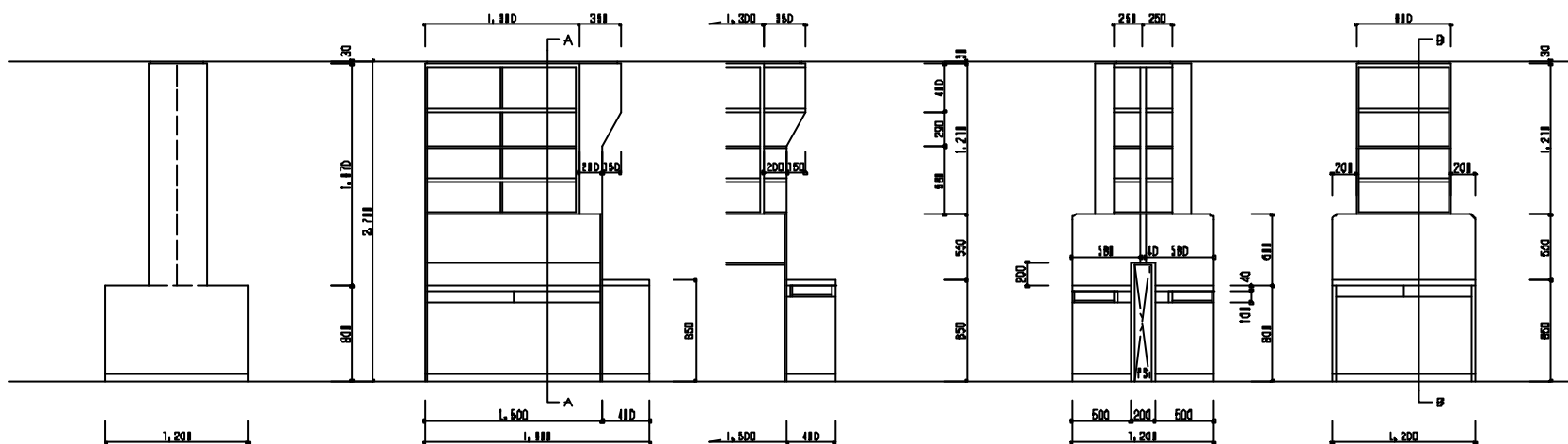

中央作業台(レス台)側面

正面

B断面

A断面

側面(作業台側)

記入部かり部はメラミン化粧紙とする。(天板・側板・奥板・引出共)、他はポリエステル合板。

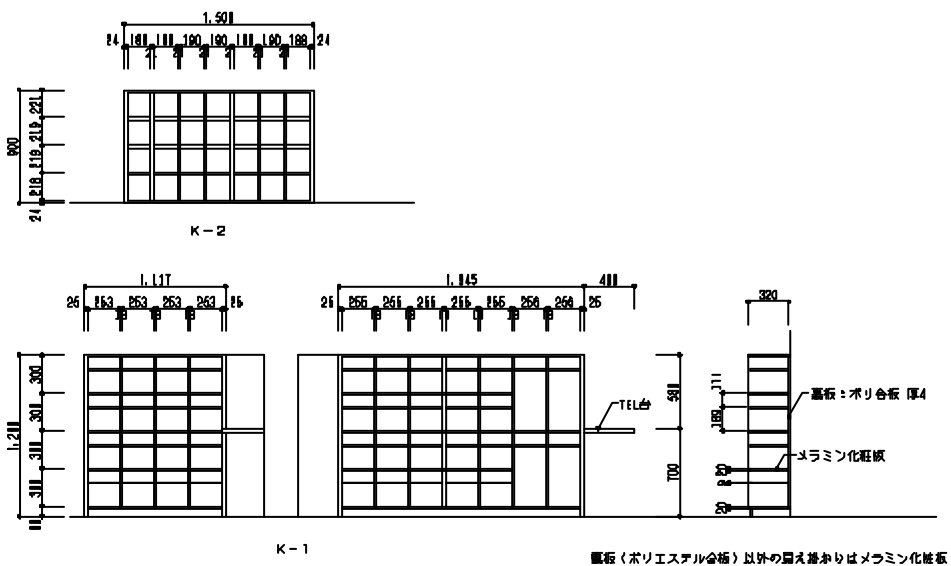

K-2

K-1

扉板(ポリエステル合板)以外の記入部かりはメラミン化粧紙

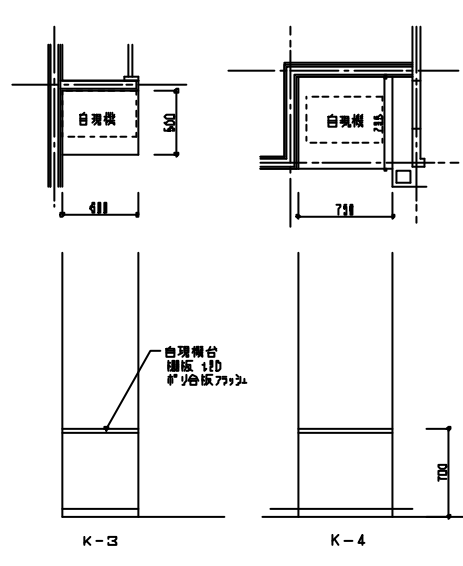

K-3

K-4

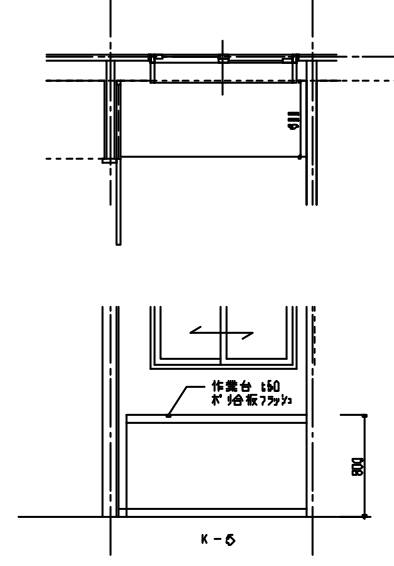

K-5

新記以外の仕様はKJ製品を参照する。(サンウェーブ木製キャビネットBSF、GKF種屋)

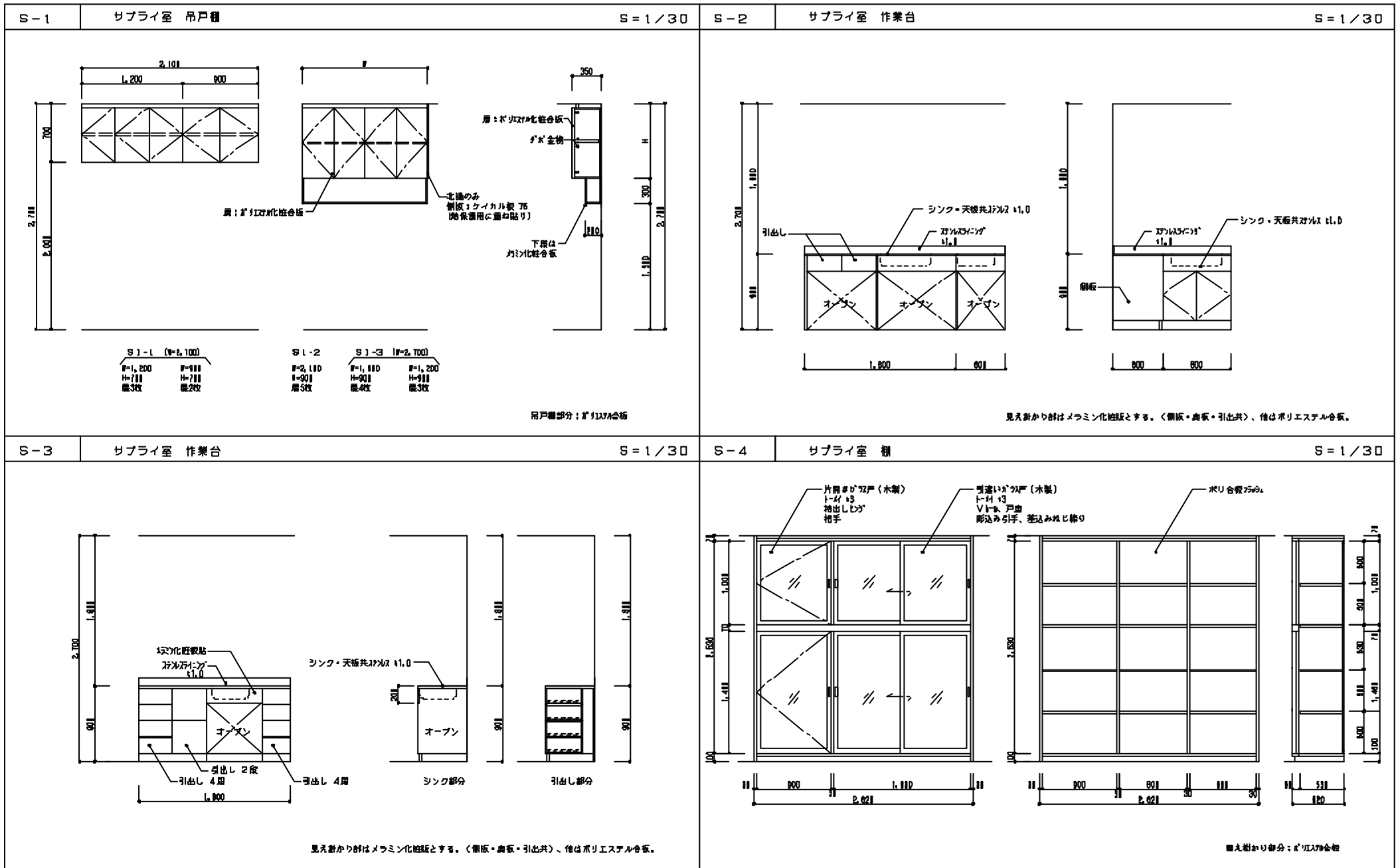

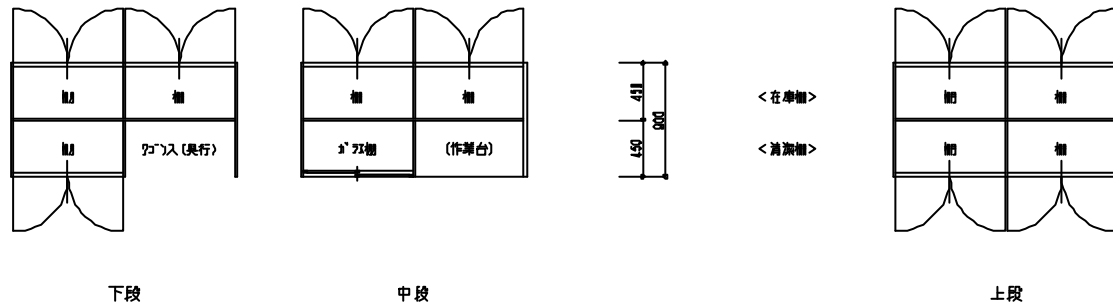
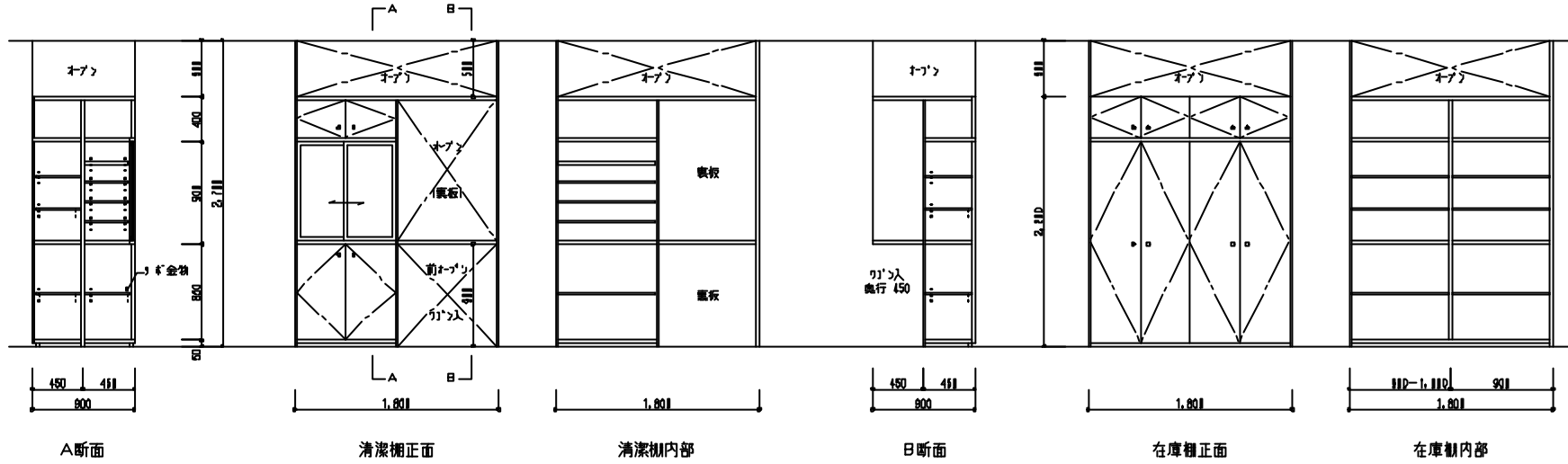

扉に焼き限り仕上げはポリエステル合板とする。

